

Varenummer: 0101083  
 Beskrivelse: Seeger låsering A 72 DIN 471  
 Fjederstål  
 Note: Monteres med ZGA tang

## Mål

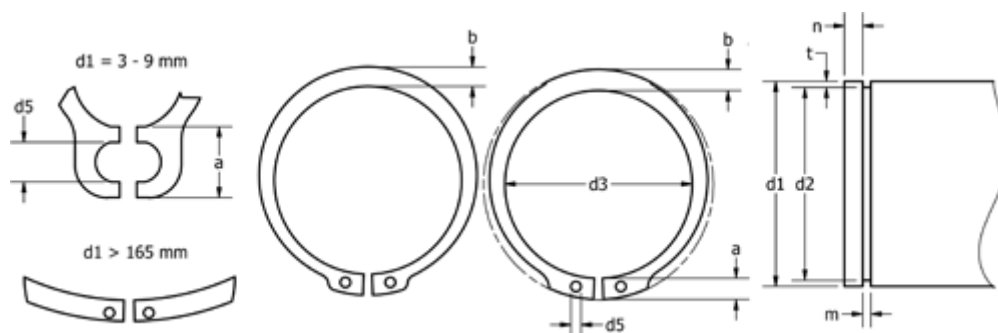

a max	= 8,2	FN kN	= 55.3	s	= 2.50
AN mm <sup>2</sup>	= 332.0	FRg kN	= 22.80	t	= 1.50
b	= 6.8	FR kN	= 131.00	Tang	= ZGA-3
Betegnelse	= A72	g	= 2.5	tol	= -0.07
d1	= 72	K kN-mm	= 236.00	tol	= +0,46-1,10
d2	= 69.0	m min	= 2.65	tol	= -0.30
d3	= 67.5	n abl x 1000	= 6.0	vægt kg/1000	= 22.500
d5 min	= 3.0	Nominel træk	= 4.5		